



АДМИНИСТРАЦИЯ ГОРОДА ОМСКА

Концепция оформления города Омска. День города - 299.







Логотип - 2015. И виды его исполнения.



Сити-формат информационный 1.2 x 1.8 м.



ПРОГРАММА ПРАЗДНИКА

МЕРОПРИЯТИЕ	1 августа в 15.00
МЕСТО ПРОВЕДЕНИЯ	
МЕРОПРИЯТИЕ	1 августа в 15.00
МЕСТО ПРОВЕДЕНИЯ	
МЕРОПРИЯТИЕ	1 августа в 15.00
МЕСТО ПРОВЕДЕНИЯ	
МЕРОПРИЯТИЕ	1 августа в 15.00
МЕСТО ПРОВЕДЕНИЯ	

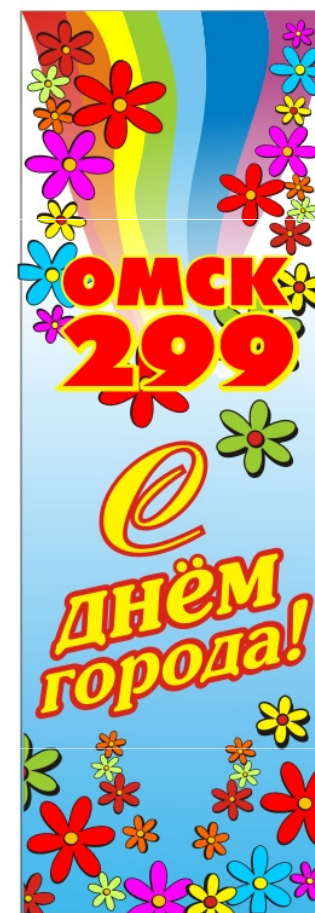
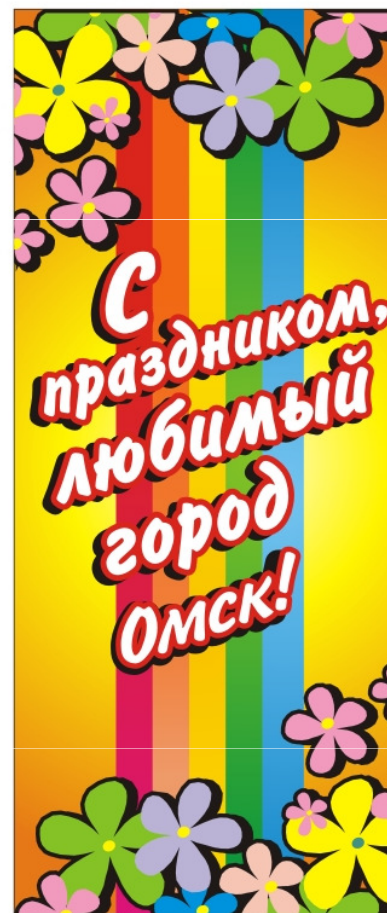

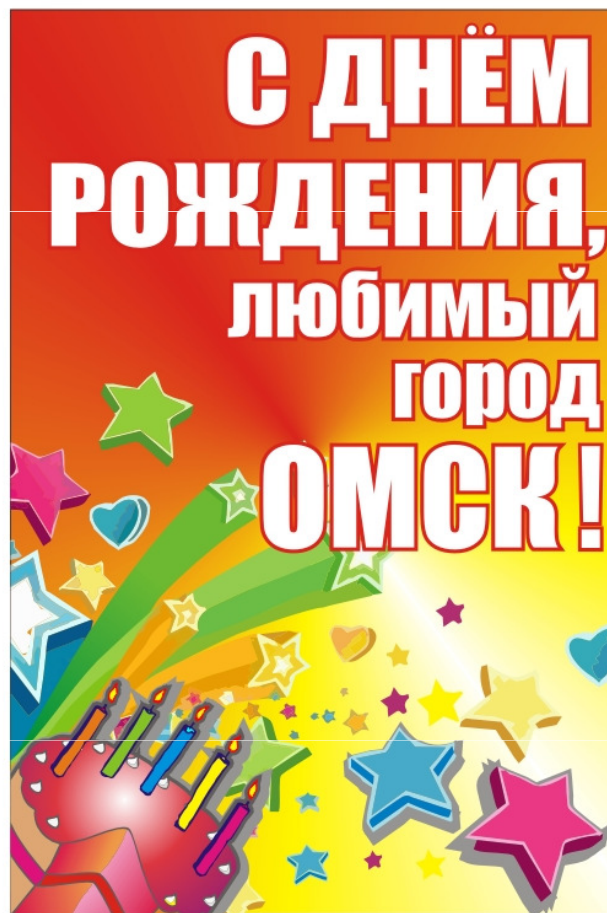

Баннер 3x6 м



**С ПРАЗДНИКОМ
ЛЮБИМЫЙ
ГОРОД!**

Баннер 3х6 м



город
ОМСК
на пути
к 300-летию!



ГОРОД ОМСК – 299 ЛЕТ СО ДНЯ ОСНОВАНИЯ

ЧАСОВНЯ СЕРАФИМА САРОВСКОГО ЧУДОТВОРЦА 1994г.

Баннер 3x6 м



Баннер 3x6 м



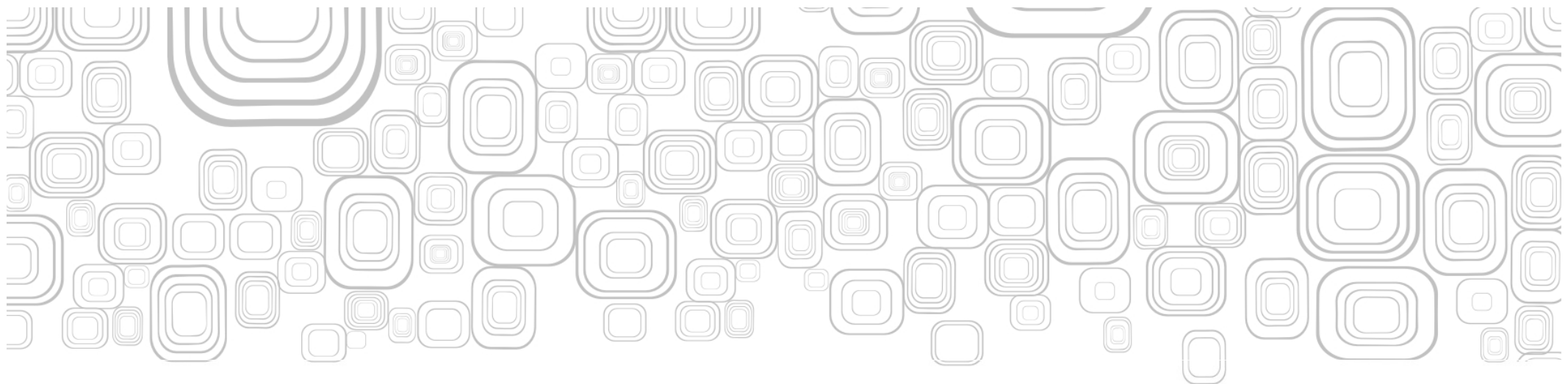

ПОЛИГРАФИЯ И СУВЕНИРНАЯ ПРОДУКЦИЯ

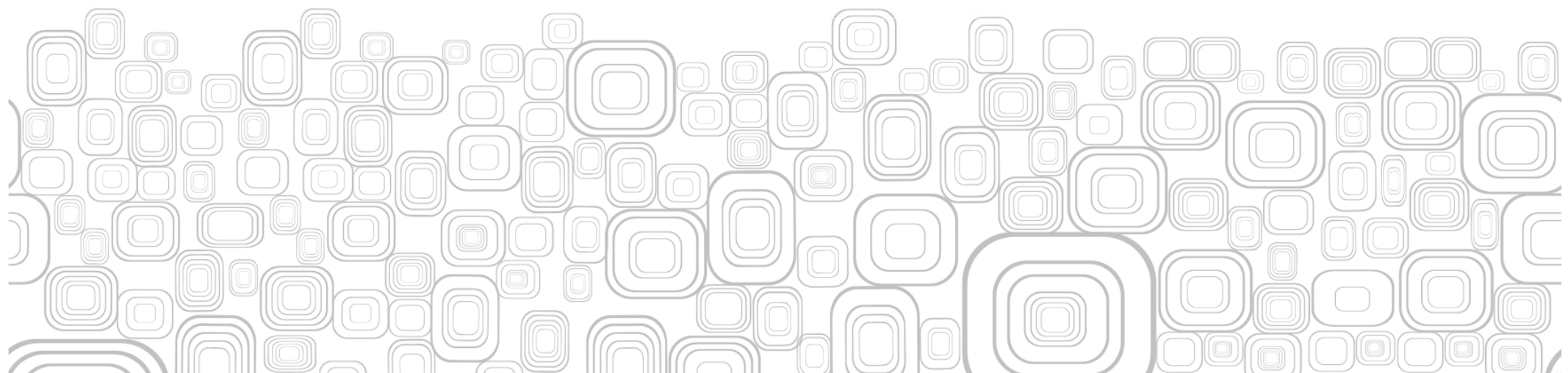

Поздравительная открытка.





Уважаемый Владимир Петрович!

Поздравляю Вас с 299-й годовщиной образования города Омска
и приглашаю принять участие в праздничных мероприятиях,
посвященных Дню города.

Мэр города Омска

В.В. Двораковский

АДМИНИСТРАЦИЯ ГОРОДА ОМСКА



АДМИНИСТРАЦИЯ ГОРОДА ОМСКА



АДМИНИСТРАЦИЯ ГОРОДА ОМСКА



299 лет со дня основания С Праздником!

ПРОГРАММА ПРАЗДНИЧНЫХ МЕРОПРИЯТИЙ



<p>24 июля 17.00 "Мой город. Омичи: от прошлого к настоящему. 296/300" - открытие VIII выставки-конкурса омских художников, дизайнеров, фотохудожников, архитекторов (выставочный зал Дома художника, ул. Лермонтова, 6)</p> <p>25 июля 17.00 "Омские мотивы" - торжественное подведение итогов V Регионального конкурса поэтических произведений (КУ г. Омска "Центр искусств", Ленинградская площадь, 1)</p> <p>29 июля 10.30; 13.00 Праздничная программа, посвященная Дню Военно-Морского флота России (площадь у Речного вокзала) (ПКиО им. 30-летия ВЛКСМ)</p> <p>1,2 августа 11.00 Блиц-турнир по хоккею с мячом (Ледовый Дворец спорта им. А. Коженинова, ул. 6-я Станционная, 2/4)</p> <p>2 августа 10.00 Торжественное открытие после реставрации памятника "Воинам-омичам, исполнившим свой долг до конца, ратную славу приумножив" (ул. Перелета, 1)</p> <p>2 августа 11.00 Праздничная программа, посвященная Дню Воздушно-десантных войск России (поселок Светлый)</p> <p>2 августа 12.00 Открытие памятного знака Омскому писателю Фектисту Березовскому ("Аллея литераторов", бульвар Мартьянова)</p> <p>3 августа 16.00 "Флора-2012" - торжественное открытие 61-й городской выставки зеленого строительства, цветоводства и садоводства (скверы "Выставочный" и "Воскресенский", ул. Партизанская)</p> <p>3 августа 18.00 Открытие кинофестиваля "Кинозвезде России" с участием режиссера, народного артиста РФ Александра Прошкина, народного артиста РФ Авангарда Леонтьева, актера театра и кино Андрея Носкова (кинотеатр "Галактика", пр. Маркса, 67а)</p> <p>4 августа 10.00 "Песни на Иртыше" - отборочный тур VIII Межрегионального Сибирского фестиваля-конкурса композиторов-песенников с участием народного артиста России Олега Иванова (БУК г. Омска "Городской драматический театр "Студия" Л. Ермолаевой, ул. Химиков, 27)</p> <p>4 августа 15.00 "Аллея дружбы" - торжественная высадка деревьев с участием руководителей делегаций городов-партнеров города Омска, стран дальнего и ближнего зарубежья, принимающих участие в праздновании Дня города Омска в 2012 году (сквер "Театральный", ул. Ленина, 27а)</p> <p>4 августа 16.30 "Автородео" - автомобильно-спортивное шоу с участием российских каскадеров (стадион СК "Красная Звезда", ул. Масленникова, 142)</p> <p>4 августа 17.00 Теоретическая встреча с режиссером, народным артистом РФ Александром Прошкиным в рамках кинофестиваля "Кинозвезде России" (кинотеатр "Вавилон", ул. Лермонтова, 2)</p> <p>4 августа 18.30 Концерт народной артистки СССР Елены Образцовой (Средний зал Омской филармонии, ул. Партизанская, 2/4)</p> <p>4 августа 19.00 "Танцы без границ" - I городской фестиваль балльных танцев (СКК им. В. Блинова, ул. Декабристов, 91)</p> <p>4 августа 19.00 Теоретическая встреча с актером театра и кино Андреем Носковым в рамках кинофестиваля "Кинозвезде России" (кинотеатр "Галактика", пр. Маркса, 67а)</p> <p>ОКТАБРЬСКИЙ АДМИНИСТРАТИВНЫЙ ОКРУГ</p> <p>27 июля 16.30 "Флора-2012" - открытие окружной выставки зеленого строительства, садоводства и цветоводства (в границах ул. Краснопресненская - 4-я Транспортная - Кирова - 5-я Рабочая)</p> <p>28 июля 13.00 "Юбилейное торжество" - народное гуляние (ПКиО им. 30-летия ВЛКСМ, ул. Маяковского, 96)</p> <p>1 августа 14.00 "Парад колясок" - праздничное мероприятие (проспект Космический, 3 - проспект Космический, 97б)</p> <p>ЛЕНИНСКИЙ АДМИНИСТРАТИВНЫЙ ОКРУГ</p> <p>4 августа 15.00 "В замке Королевы" - шахматный праздник (площадь Серова, ул. К. Маркса, 62)</p> <p>4 августа 18.00 "Округ цветов и романтиков" - праздничная программа (площадь Праздника, ул. Гашика, 5/2)</p> <p>ЦЕНТРАЛЬНЫЙ АДМИНИСТРАТИВНЫЙ ОКРУГ</p> <p>27 июля 17.00 "Центральный округ - судьба моя!" - окружной праздник, народное гуляние (сквер "Первоиртышский" по ул. Завертеева - Краснознаменная, 25)</p> <p>1 августа 18.00 "Флора-2012" - торжественное открытие окружной выставки зеленого строительства и благоустройства (КТОС "Рыбное", бульвар Иванамило)</p> <p>КИРОВСКИЙ АДМИНИСТРАТИВНЫЙ ОКРУГ</p> <p>28 июля 12.00 "Флора-2012" - торжественное открытие выставки зеленого строительства, садоводства и цветоводства (территория ТОО "Ливобережный" - 7, ул. Рокоссовского, 10)</p> <p>4 августа 16.00 "Кружева Прииртышья" - выставка народного творчества (Сад им. Кирова, ул. Дмитрова, 16)</p> <p>4 августа 19.00 "Виват, талант!" - фестиваль народного творчества (Сад им. Кирова, ул. Дмитрова, 16)</p> <p>4 августа 19.00 "Если город танцует - значит город сердцем молодой!" - праздничная программа (площадь у БУК г. Омска "ДК Кировского округа", ул. Бетховена, 33)</p> <p>СОВЕТСКИЙ АДМИНИСТРАТИВНЫЙ ОКРУГ</p> <p>26 июля 17.00 Торжественное открытие бульвара Петухова (бульвар Петухов)</p> <p>4 августа 14.00 "Наш общий добрый и уютный дом" - праздничная программа, посвященная 15-летию Советского административного округа города Омска (ПКиО "Советский", ул. Андрианова, 3)</p> <p>4 августа 17.00 "Омск - город моей мечты" - народное гуляние (площадь у БУК г. Омска "ДСМ "Звездный", ул. 22 Апреля, 20 а)</p>	<p>10.00 "День стритбола" - городской спортивный праздник (СК "Красная Звезда", ул. Масленникова, 142) <i>Соборная площадь:</i></p> <p>12.00 "Омск - перекресток великих событий" - пролог, торжественное открытие праздничных мероприятий Парад-шествие колонн административных округов города Омска</p> <p>15.00 "Самый сильный человек города Омска 2012 года" - ежегодный турнир <i>Улицы Тарская - Спартаквоя:</i></p> <p>13.30 "Встречи у Тарских ворот" - фестиваль самейного творчества с участием духового оркестра Омской филармонии, Русского камерного оркестра "Лад", Камерного ансамбля "МОЗЕТ"</p> <p>17.00 "Омский Арбат" - пленар учасники и преподаватели детских школ искусств города Омска</p> <p>17.00 Фестиваль авторской песни</p> <p>13.30 "Детство - это я и ты!" - городской детский праздник (сквер им. Ф.Э. Дзержинского)</p> <p>13.30 "На омских улицах дыхание веков" - открытый фестиваль театрального творчества (Лыбровский проспект) <i>Площадь им. Ленина:</i></p> <p>13.30 "Многонациональная Россия. Сердца, звучащие в унисон" - гала-концерт фестиваля искусств с участием национально-культурных центров городов-партнеров</p> <p>18.00 Садебный парад <i>Культурно-исторический общественный комплекс "Омская крепость", ул. Партизанская, 5а):</i></p> <p>13.45 "Мост времен, соединяющий века" - праздничная программа</p> <p>15.30 "Песни на Иртыше" - гала-концерт VIII Межрегионального Сибирского фестиваля-конкурса композиторов-песенников с участием народного артиста России Олега Иванова</p> <p>20.00 Праздничная программа с участием артистов театра и кино Анастасии Маковой и Глеба Матвейчука</p> <p>22.00 Концертная программа вокального ансамбля "Премьер" (г. Омск) и солистки Мари Карне (г. Москва)</p> <p><i>ПКиО "Зеленый остров" (ул. Старозагородная роща, 10):</i></p> <p>14.00 "Когда поет душа" - праздничная программа хоровой и вокальной музыки</p> <p>16.00 "Омск - на всех языках" - городской праздник национальных культур</p> <p>19.00 "Мы - новый день страны Великой" - шоу-программа для молодежи</p> <p>15.00 Открытие городского центра вокального искусства Ирины Трусовой с участием народной артистки СССР Елены Образцовой (БОУ "ЮД", Детская школа искусств № 17 г. Омска, ул. 27-я Северная, 44/2)</p> <p>17.00 Теоретическая встреча с народным артистом РФ Авангардом Леонтьевым в рамках кинофестиваля "Кинозвезде России" (кинотеатр "Вавилон", ул. Лермонтова, 2)</p> <p>19.00 "Молодежная набережная юбилейного Омска" - праздничная программа (Иртышская набережная)</p> <p>20.00 Концерт звезды Российской эстрады Лаймы Вайкуле (МСК "Арена-Омск", ул. Лукашевича, 35)</p> <p>23.00 Большой праздничный фейерверк (культурно-исторический общественный комплекс "Омская крепость", ул. Партизанская, 5а; гостиница "Омск", Иртышская набережная, 30)</p>
--	---

АДМИНИСТРАЦИЯ ГОРОДА ОМСКА



Благодарственное письмо



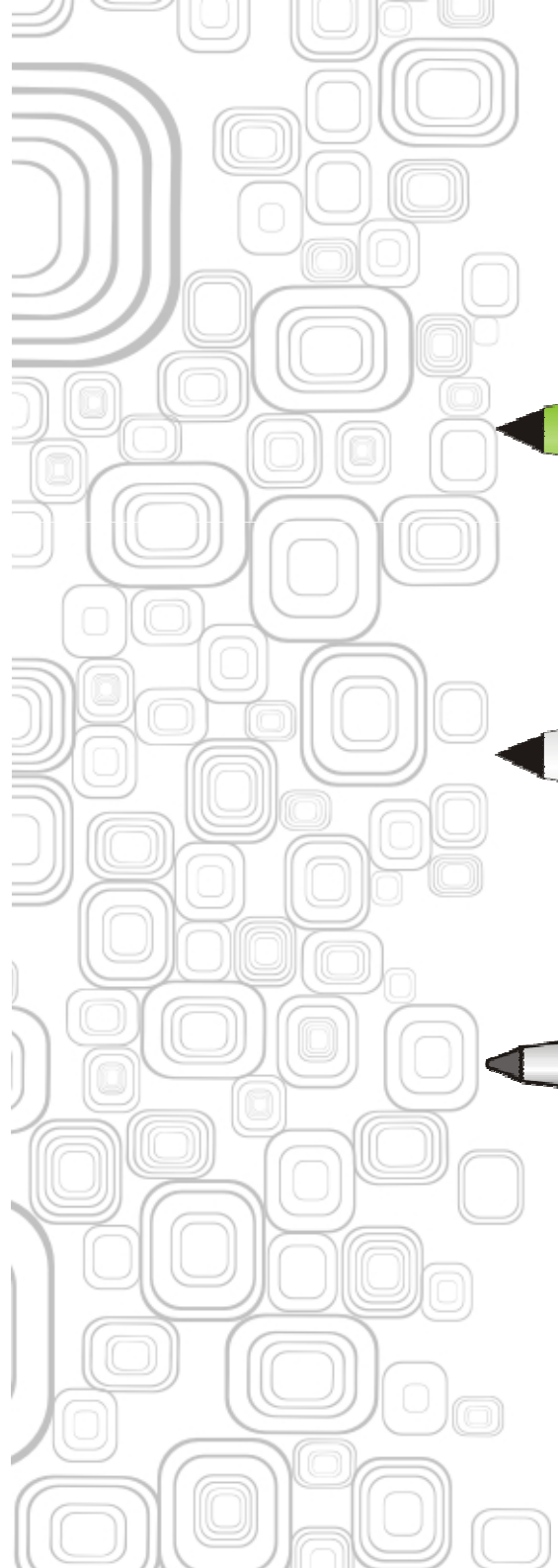



Сувенирная продукция



Сувенирная продукция















Сувенирная продукция

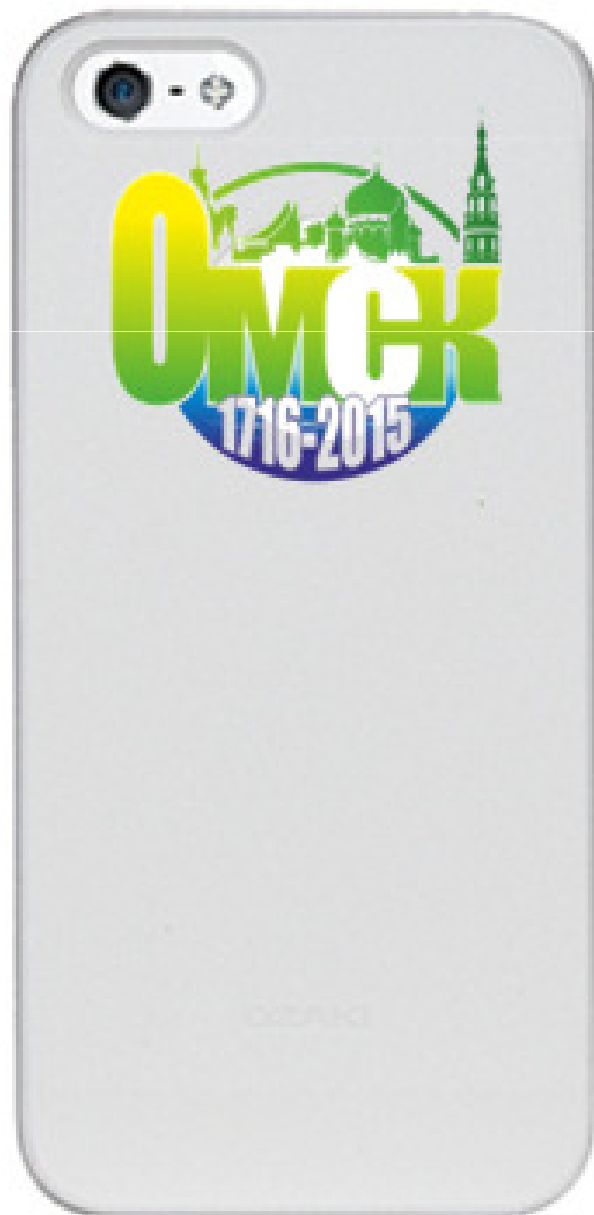



СТИЛЕОБРАЗУЮЩИЕ ЭЛЕМЕНТЫ



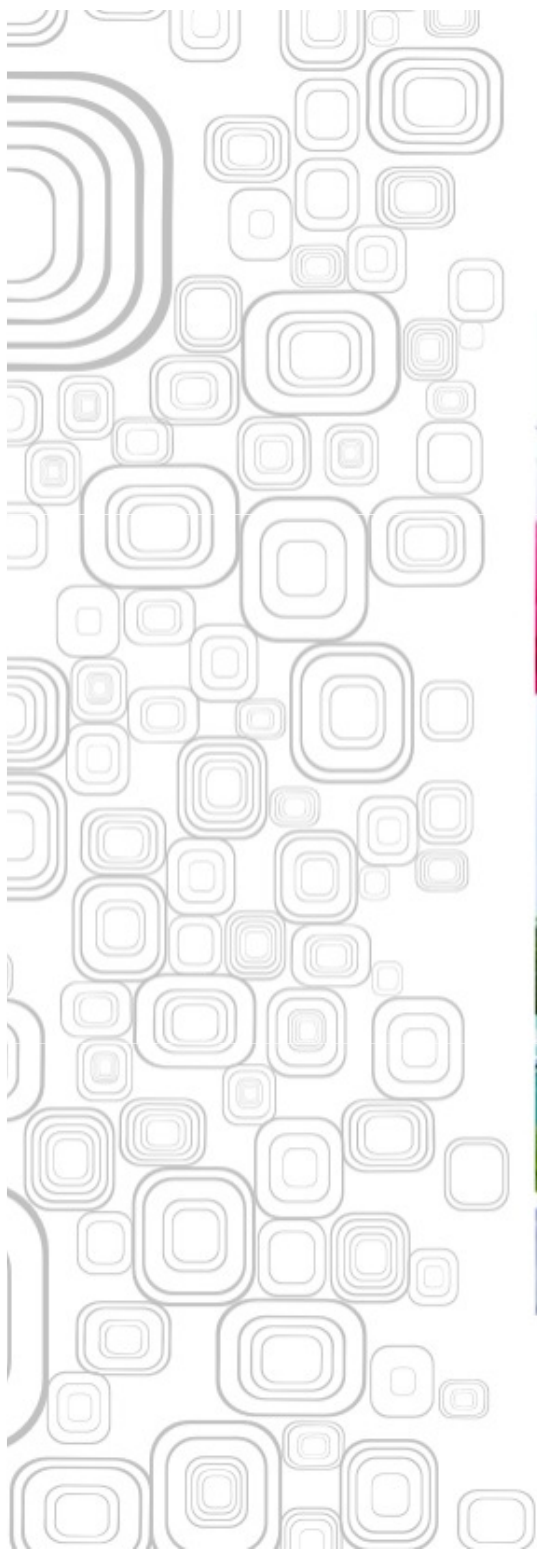

**Стела "Факел" (5 м).
Варианты расцветки в зависимости от тематики праздника,
а также по расположению в округах.**



**Стела административная (5 м).
Варианты расцветки в зависимости от тематики праздника.**





**Стела административная (5 м).
Расцветка**

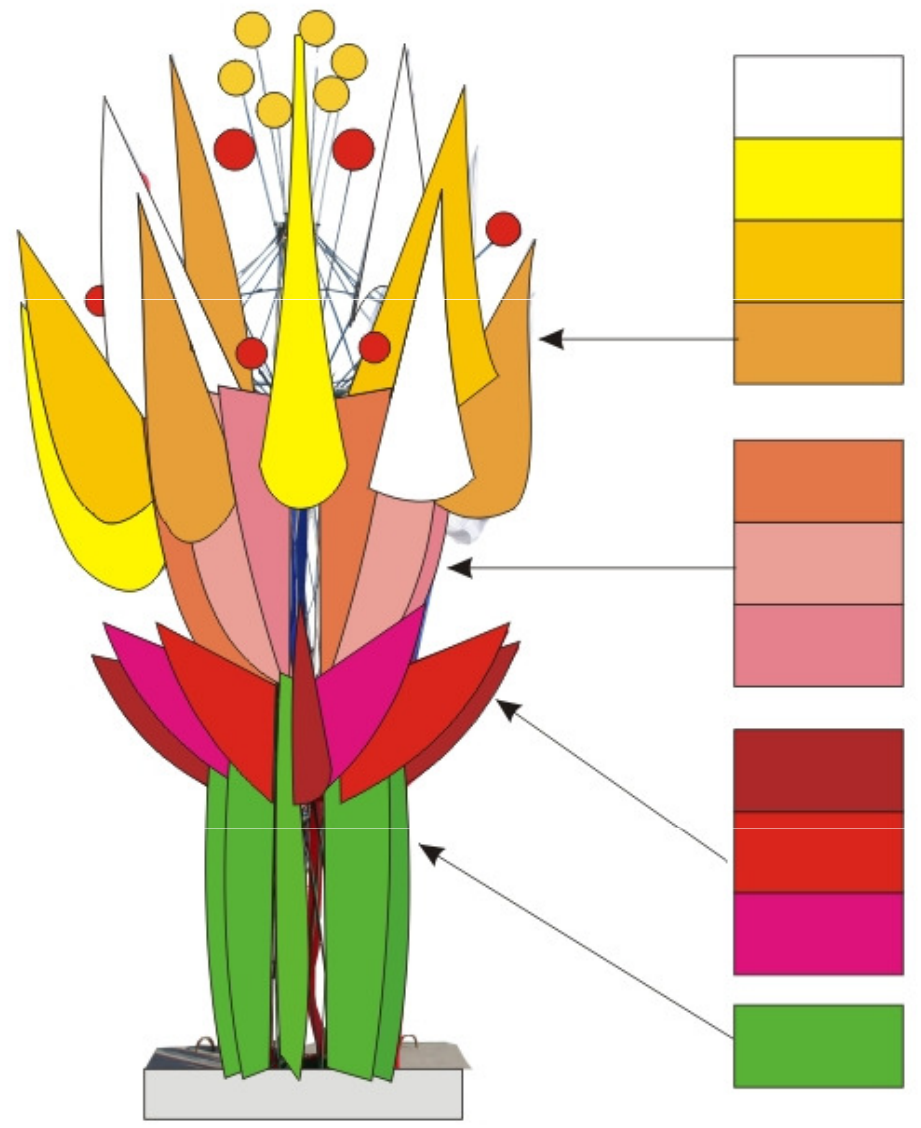

**Стела административная (5 м).
Оформление въезда на мост Юбилейный**



Стационарная круглая стальная конструкция из труб и уголков. Флагштоки предназначены для декоративного оформления из тканевых материалов (шелк-полиэстр). Устанавливается в грунт.

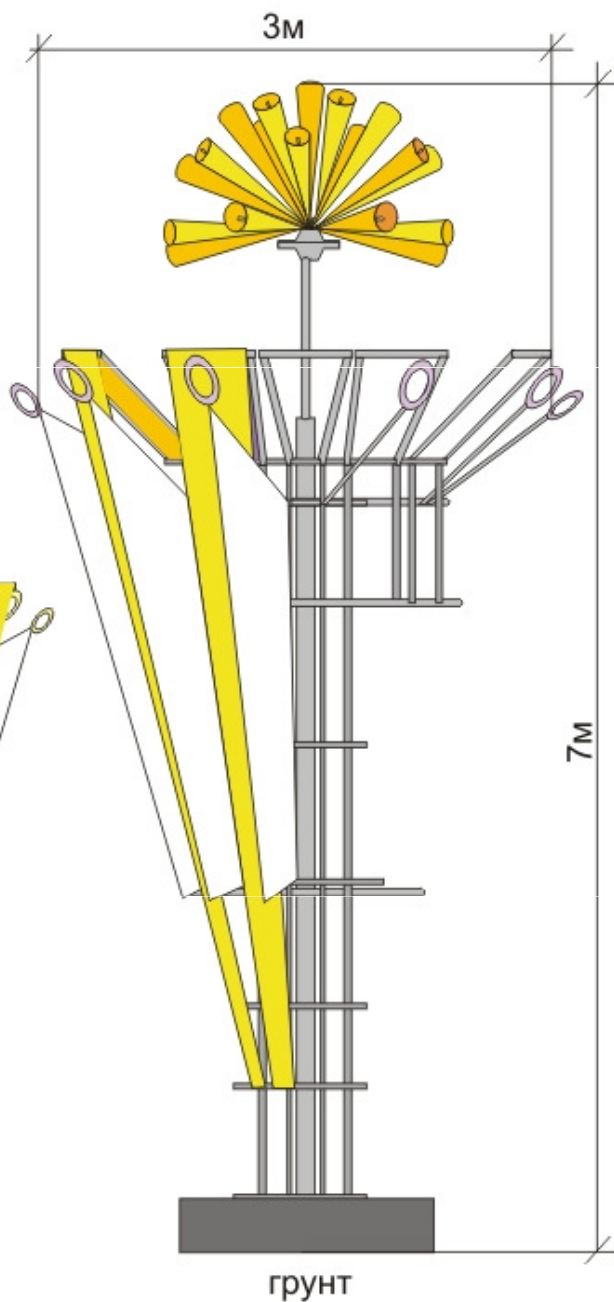

Реализация установки и использования в праздничных мероприятиях стелы в ОАО.

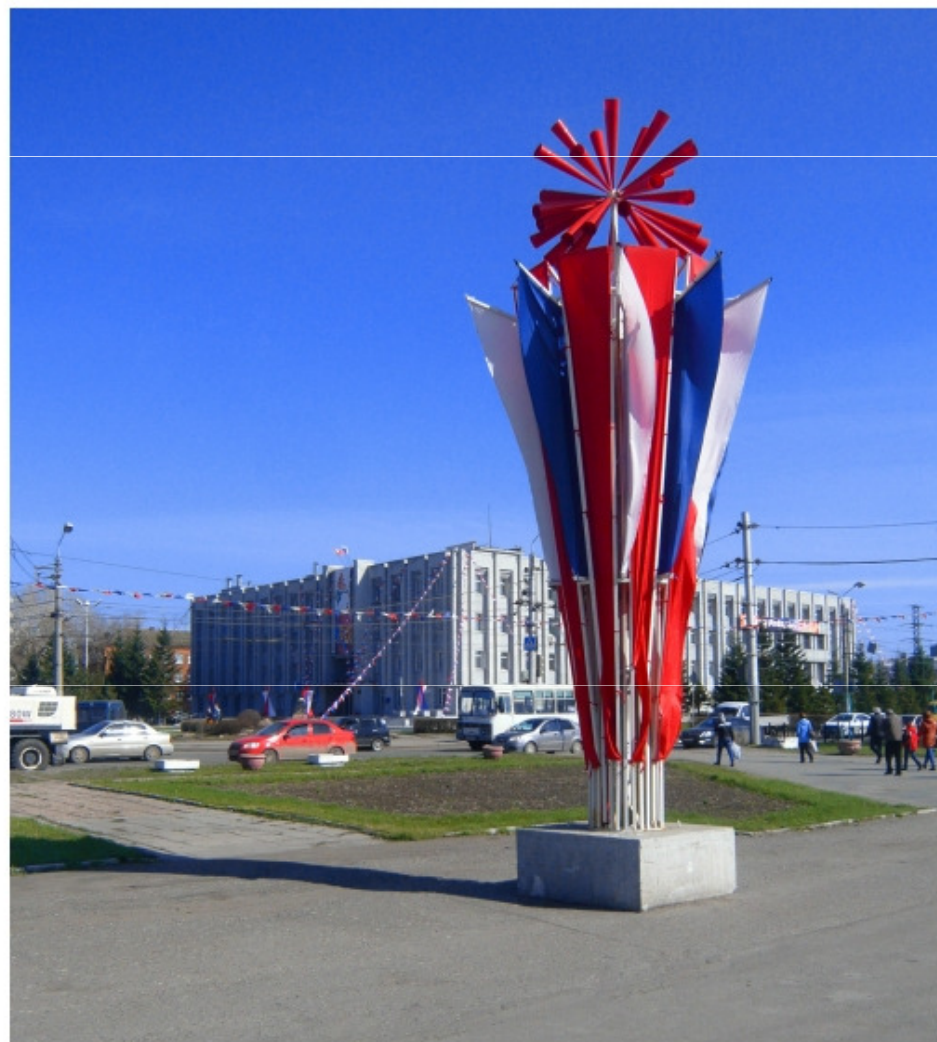

флагштоки конструкция.
"Виндеры"

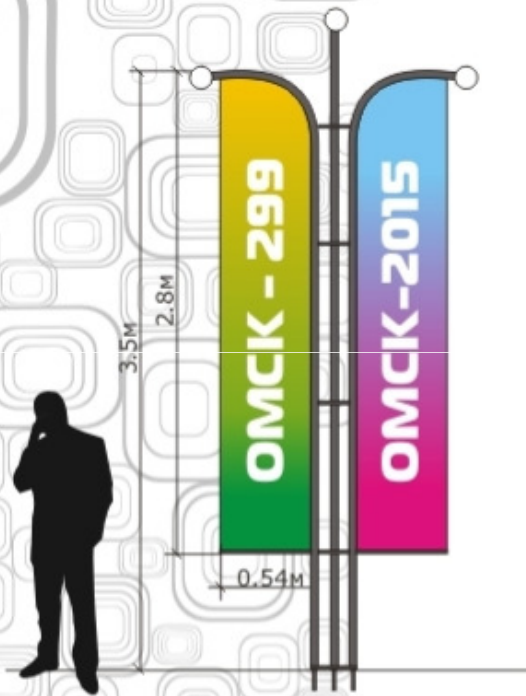

ВИД СВЕРХУ

ВАРИАНТЫ ОСНОВАНИЙ:

- штырь; - подставка тренога; - крестовина с плитами



FISH
design & production

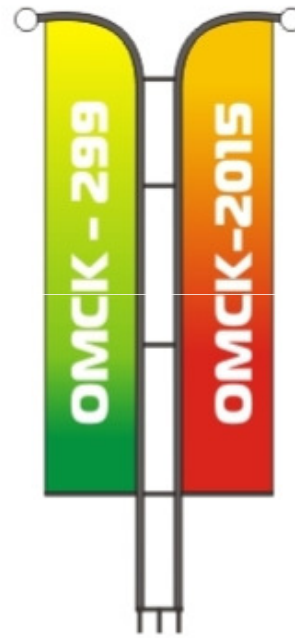

FISH
design & production



ВАРИАНТЫ:

Высота **2,5м**
(Флаг: размер 0,55м x 2,0м);

Высота **4,0м**
(Флаг: размер 0,85м x 3,30м);

Высота **5,0м**
(Флаг: размер: 0,85м x 4,4м)

Флаг изготовлен из **полиэфирного шелка** (наиболее распространенная ткань для флагов), легкий (плотность: 70 г/м), либо флажного материала - **100% полиэстер** (плотностью 115 г/м2)

Мачта- сегментные трубки и элементы из стекловолокна



**Флагштоки конструкция - "Виндеры"
Варианты расцветки**

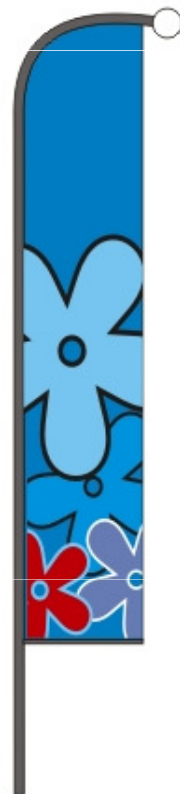
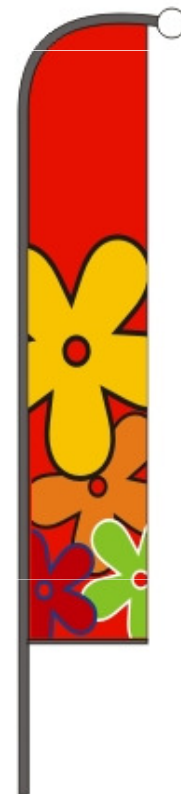
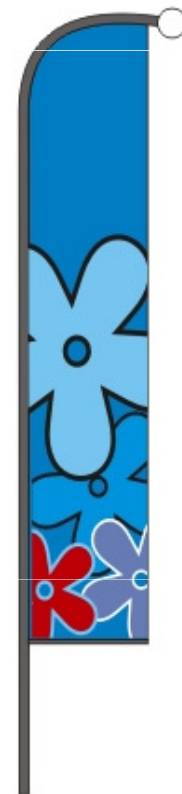

Пример оформления сквера им. Дзержинского



Соборная площадь



Соборная площадь





ОФОРМЛЕНИЕ МАГИСТРАЛЕЙ



МОСТ КОМСОМОЛЬСКИЙ



мост Юбилейный

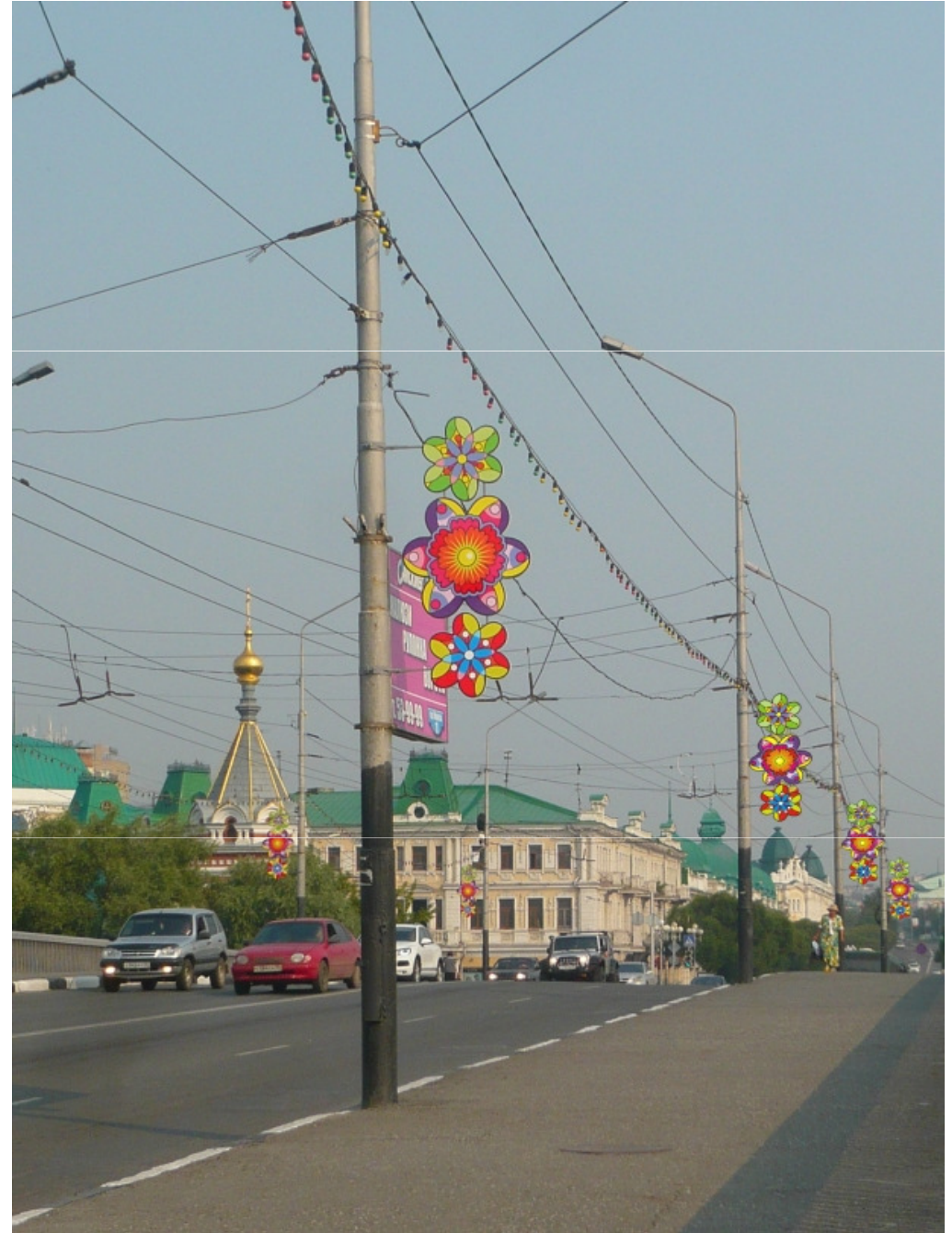

ул. Партизанская



ул. Партизанская

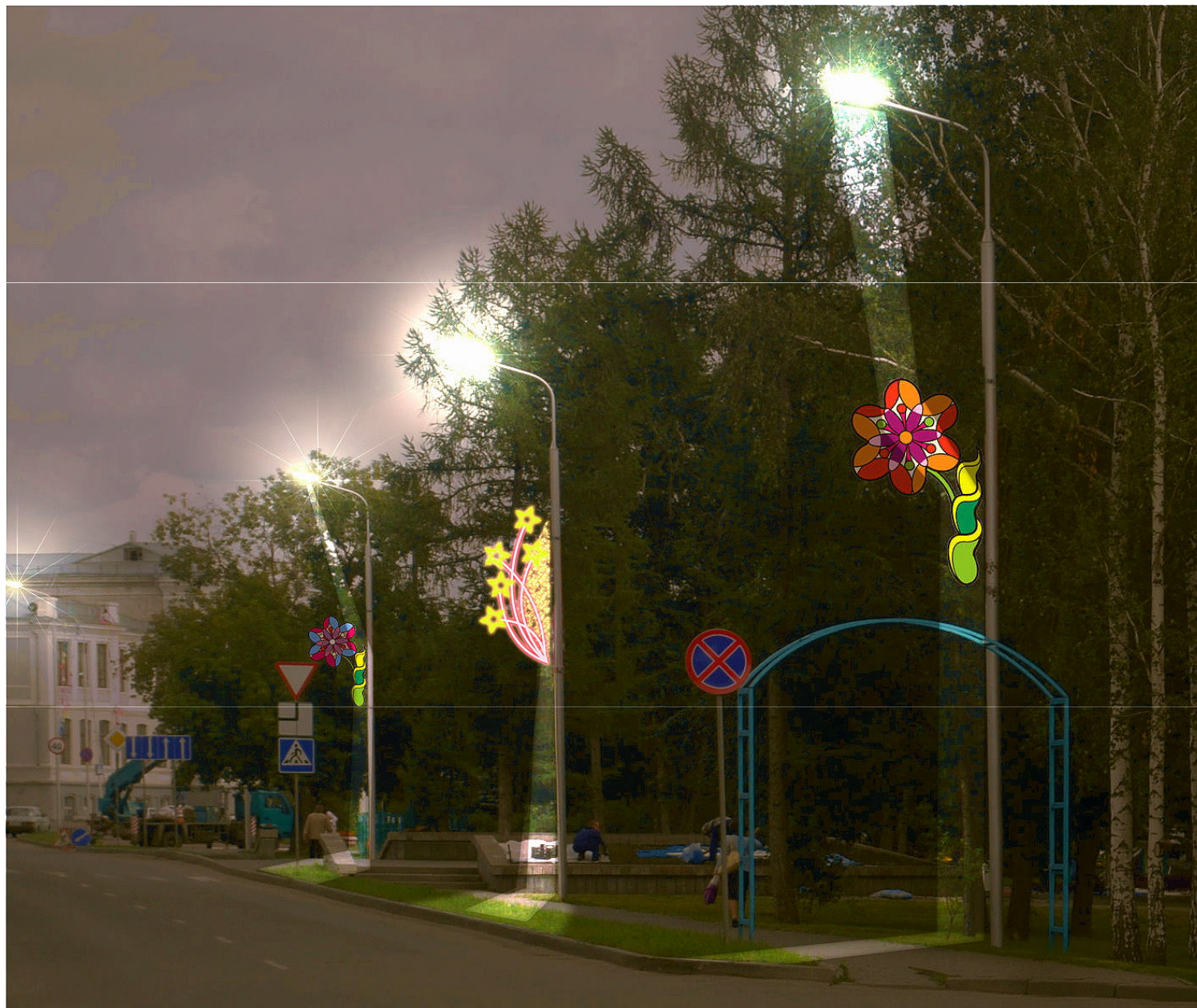

Любинский проспект



ул. Гагарина

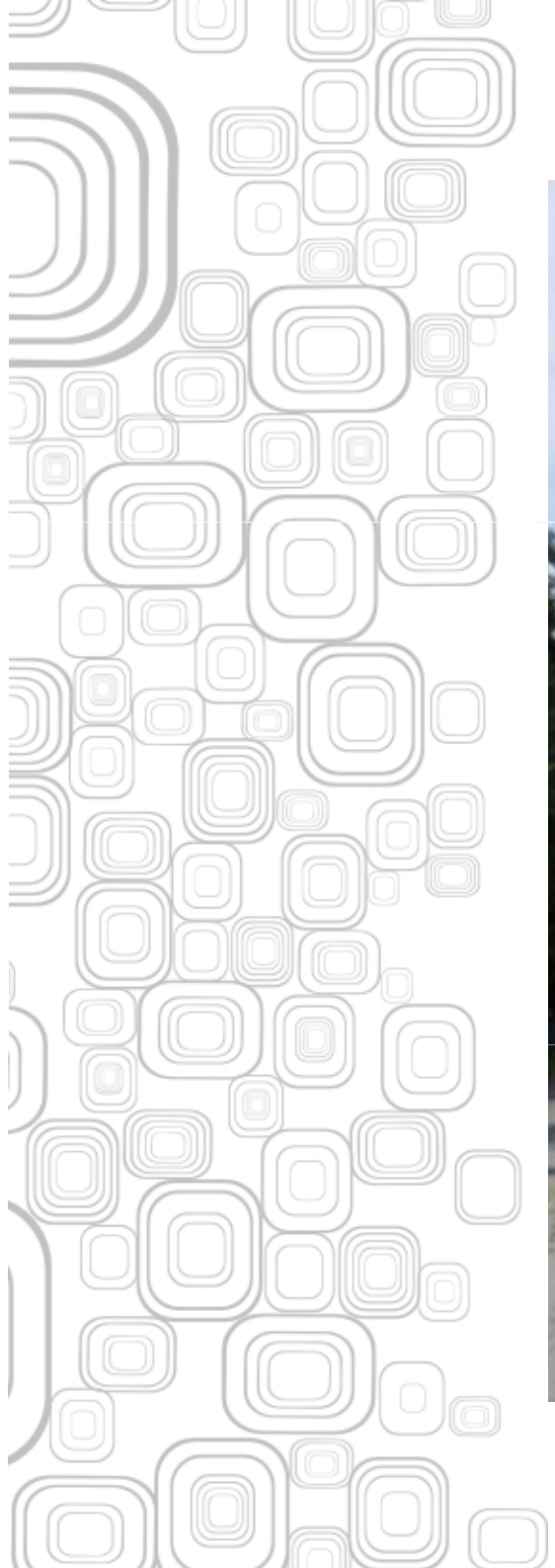

ул. 60 лет Победы в Кировском административном округе

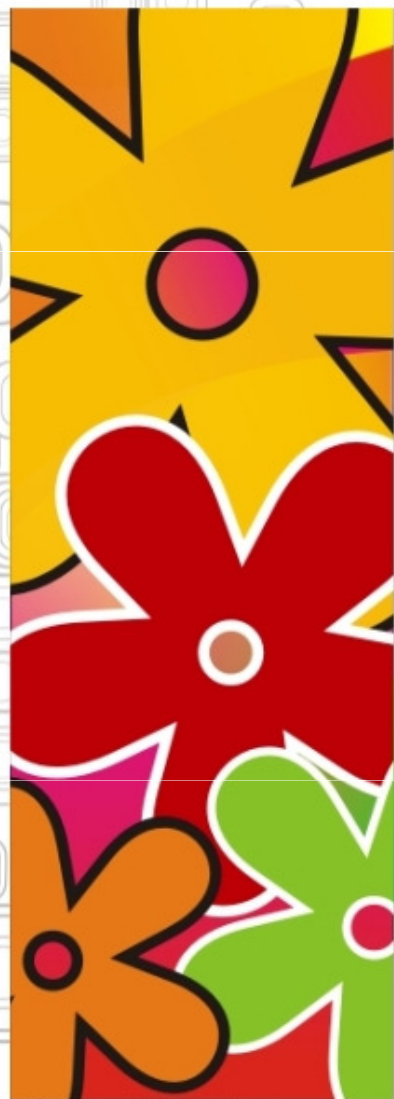

ул. Красный путь в Советском административном округе в дневное время



ул. Красный путь в Советском административном округе в вечернее время



ул. Масленникова в Октябрьском административном округе



ул. Масленникова в Октябрьском административном округе в вечернее время суток



Иртышская набережная Ленинского административного округа



**Иртышская набережная Ленинского административного округа
(рекомендуемое освещение в вечернее время)**

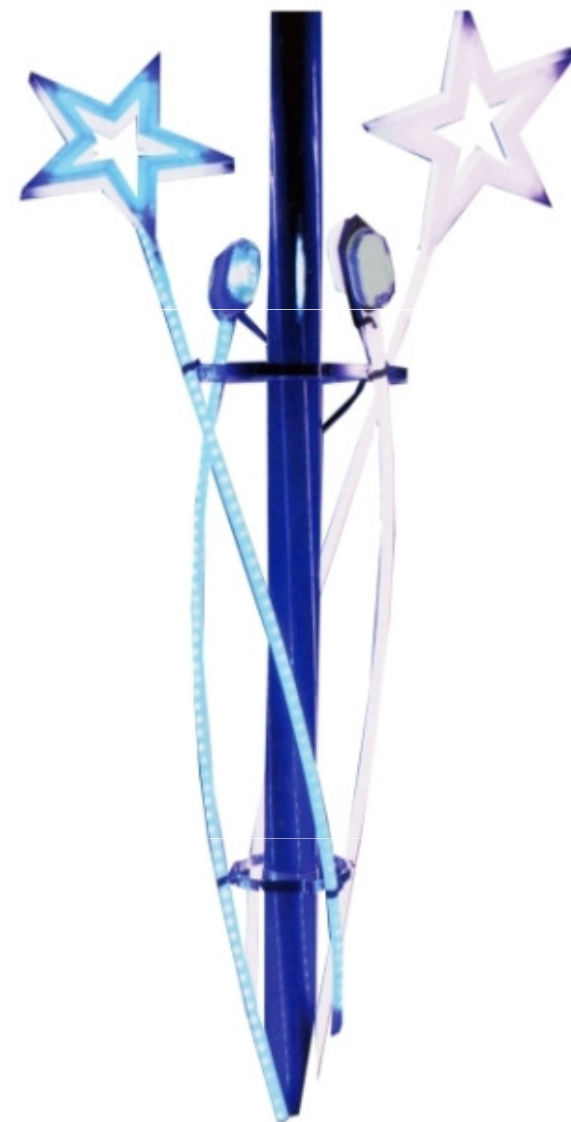

Иртышская набережная Центрального административного округа



**Иртышская набережная Центрального административного округа
(рекомендуемое освещение в вечернее время)**





**ПРИМЕРЫ ОФОРМЛЕНИЯ
ФАСАДОВ ЗДАНИЙ**



ПРИМЕРЫ ОФОРМЛЕНИЯ ФАСАДОВ ЗДАНИЙ В ДНЕВНОЕ ВРЕМЯ
Оформление фасада здания и прилегающей территории
“Омского государственного академического театра драмы”



ПРИМЕРЫ ОФОРМЛЕНИЯ ФАСАДОВ ЗДАНИЙ В ВЕЧЕРНЕЕ ВРЕМЯ
Оформление фасада здания и прилегающей территории
“Омского государственного академического театра драмы”.
Медиафасад.



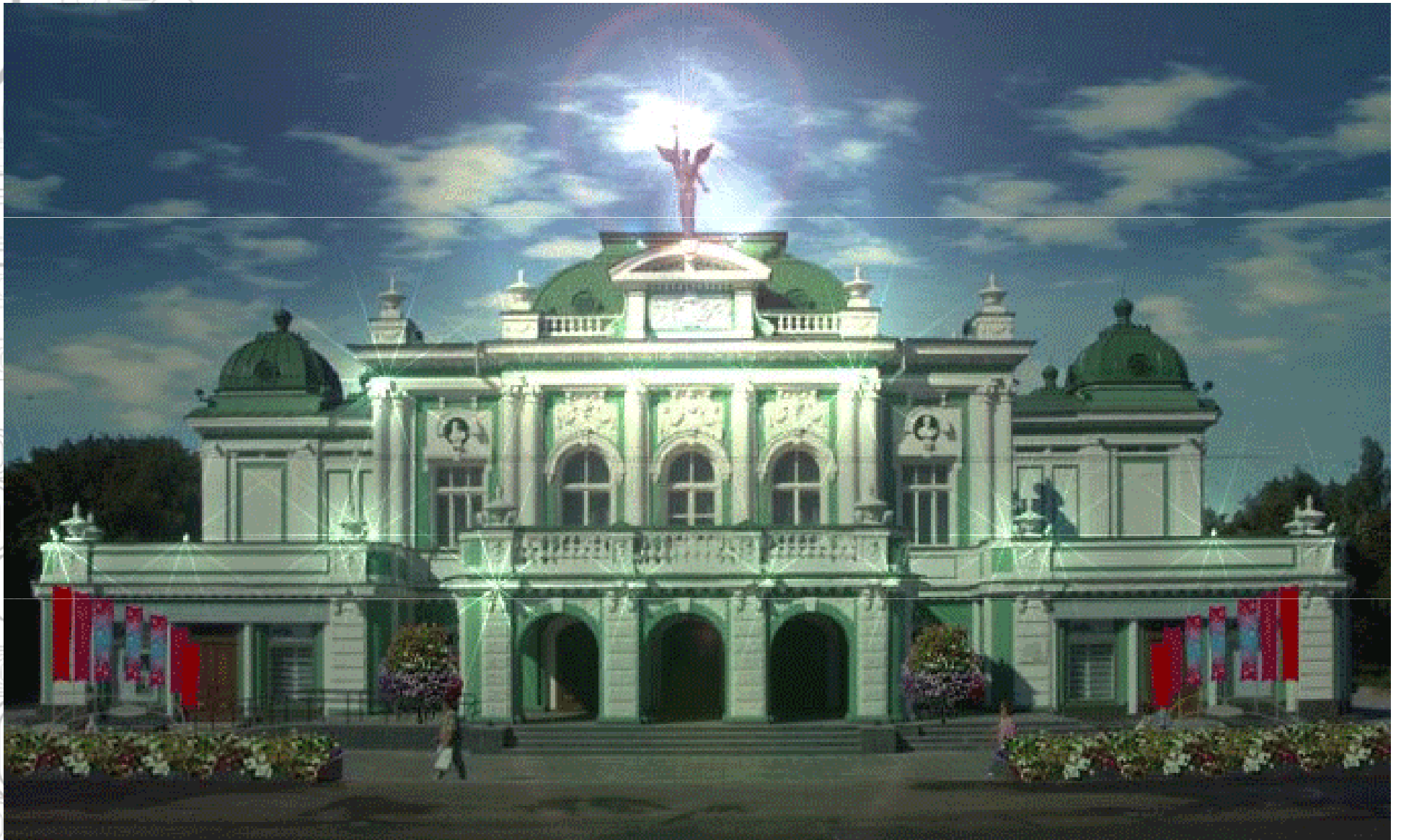

ПРИМЕРЫ ОФОРМЛЕНИЯ ФАСАДОВ ЗДАНИЙ В ДНЕВНОЕ ВРЕМЯ СУТОК
Фасад здания Министерства экономики Омской области

Панно



ПРИМЕРЫ ОФОРМЛЕНИЯ ФАСАДОВ ЗДАНИЙ В ВЕЧЕРНЕЕ ВРЕМЯ СУТОК
Фасад здания Министерства экономики Омской области

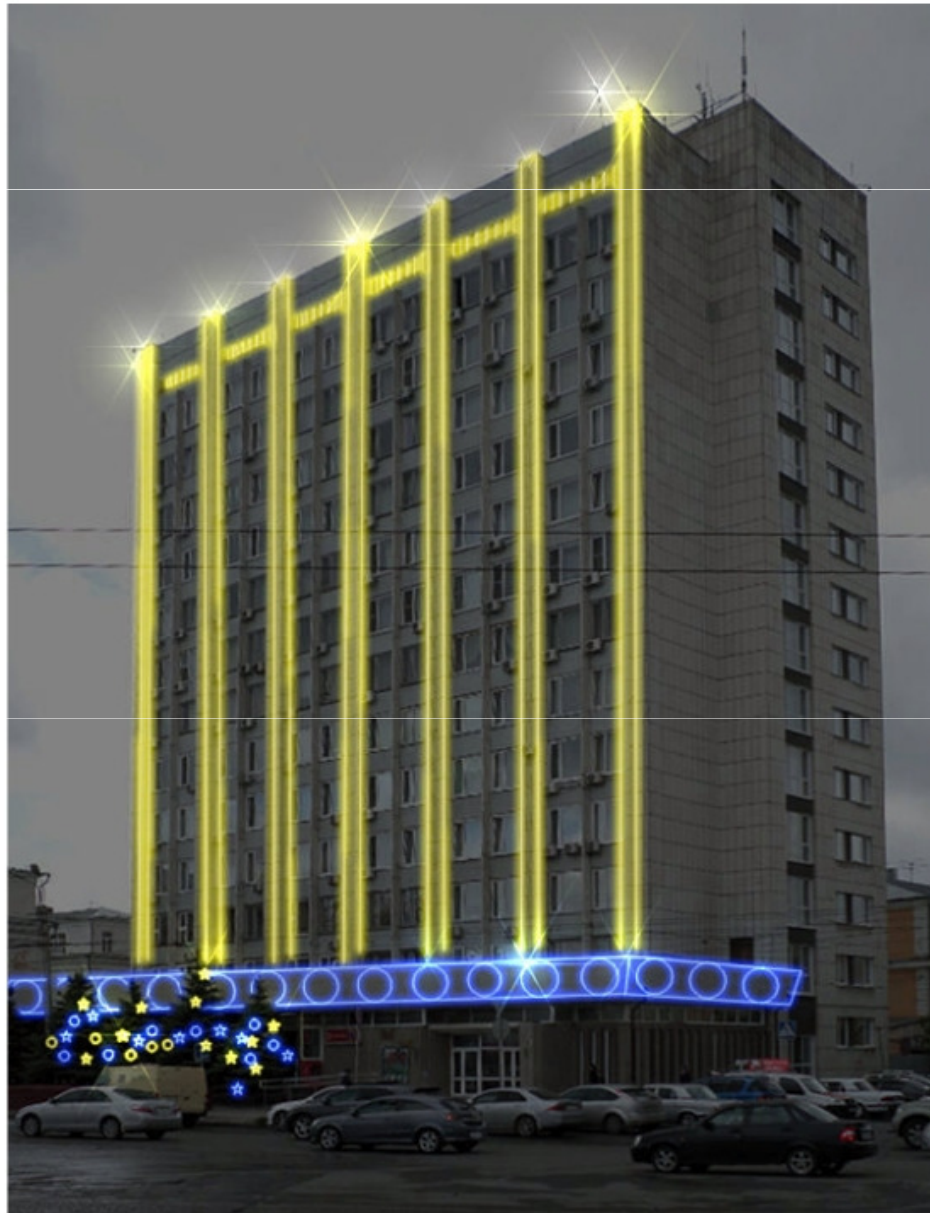

**ПРИМЕРЫ ОФОРМЛЕНИЯ ФАСАДОВ ЗДАНИЙ В ДНЕВНОЕ ВРЕМЯ СУТОК.
Фасад зданий Министерства сельского хозяйства
и продовольствия Омской области**



**ПРИМЕРЫ ОФОРМЛЕНИЯ ФАСАДОВ ЗДАНИЙ В ДНЕВНОЕ ВРЕМЯ СУТОК.
Фасад зданий Министерства сельского хозяйства
и продовольствия Омской области**



**ПРИМЕРЫ ОФОРМЛЕНИЯ ФАСАДОВ ЗДАНИЙ В ВЕЧЕРНЕЕ ВРЕМЯ СУТОК.
Фасад зданий Министерства сельского хозяйства
и продовольствия Омской области**

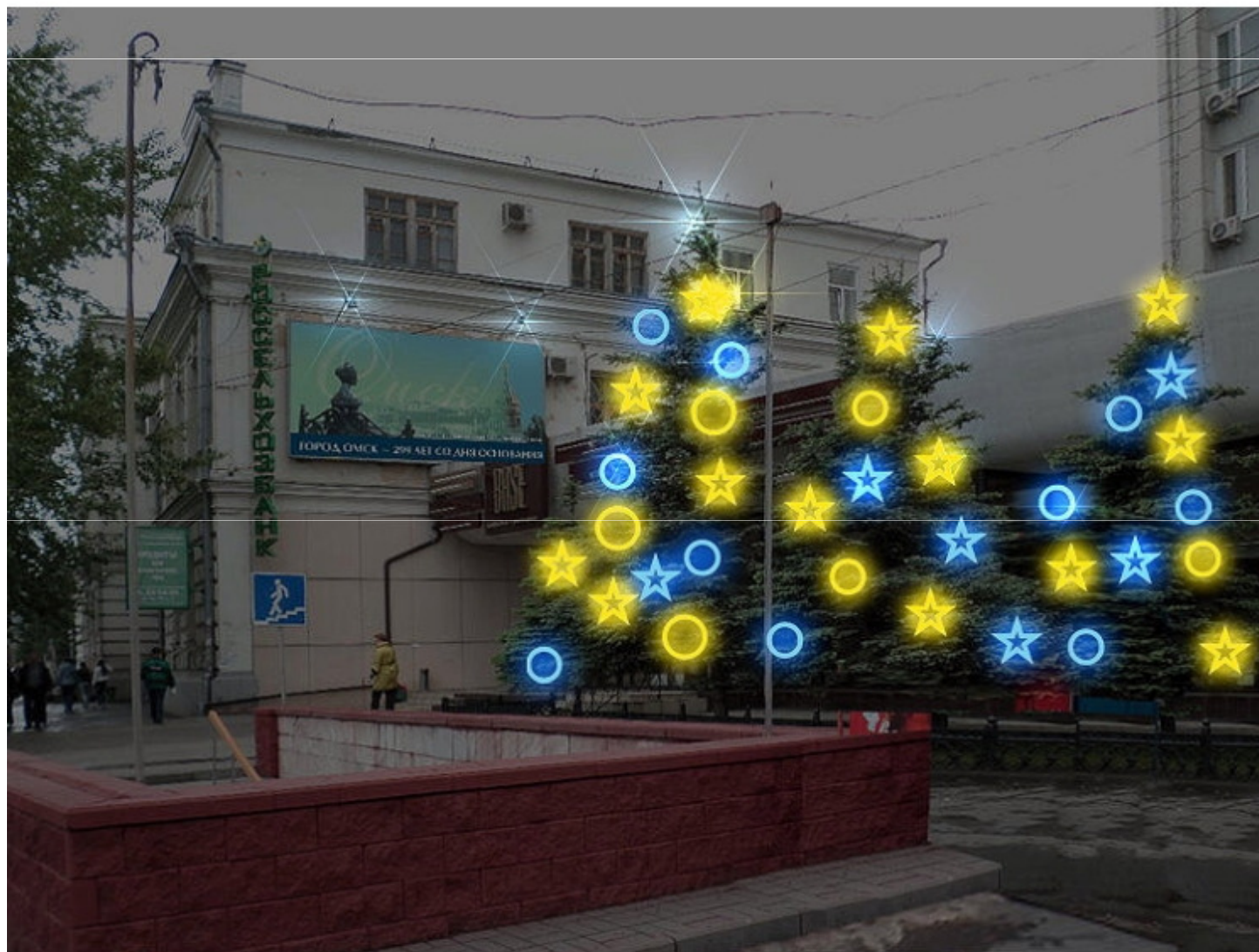

ПРИМЕРЫ ОФОРМЛЕНИЯ ФАСАДОВ ЗДАНИЙ
Фасад и прилегающая территория здания
Главного государственного-правового управления Омской области



**ПРИМЕРЫ ОФОРМЛЕНИЯ ФАСАДОВ ЗДАНИЙ В ВЕЧЕРНЕЕ ВРЕМЯ.
Фасад и прилегающая территория здания
Главного государственного правового управления Омской области**



**ПРИМЕРЫ ОФОРМЛЕНИЯ ФАСАДОВ ЗДАНИЙ В ДНЕВНОЕ ВРЕМЯ.
Оформление фасада здания и прилегающей территории “Сбербанка России”**



**ПРИМЕРЫ ОФОРМЛЕНИЯ ФАСАДОВ ЗДАНИЙ В ВЕЧЕРНЕЕ ВРЕМЯ.
Оформление фасада здания и прилегающей территории “Сбербанка России”**

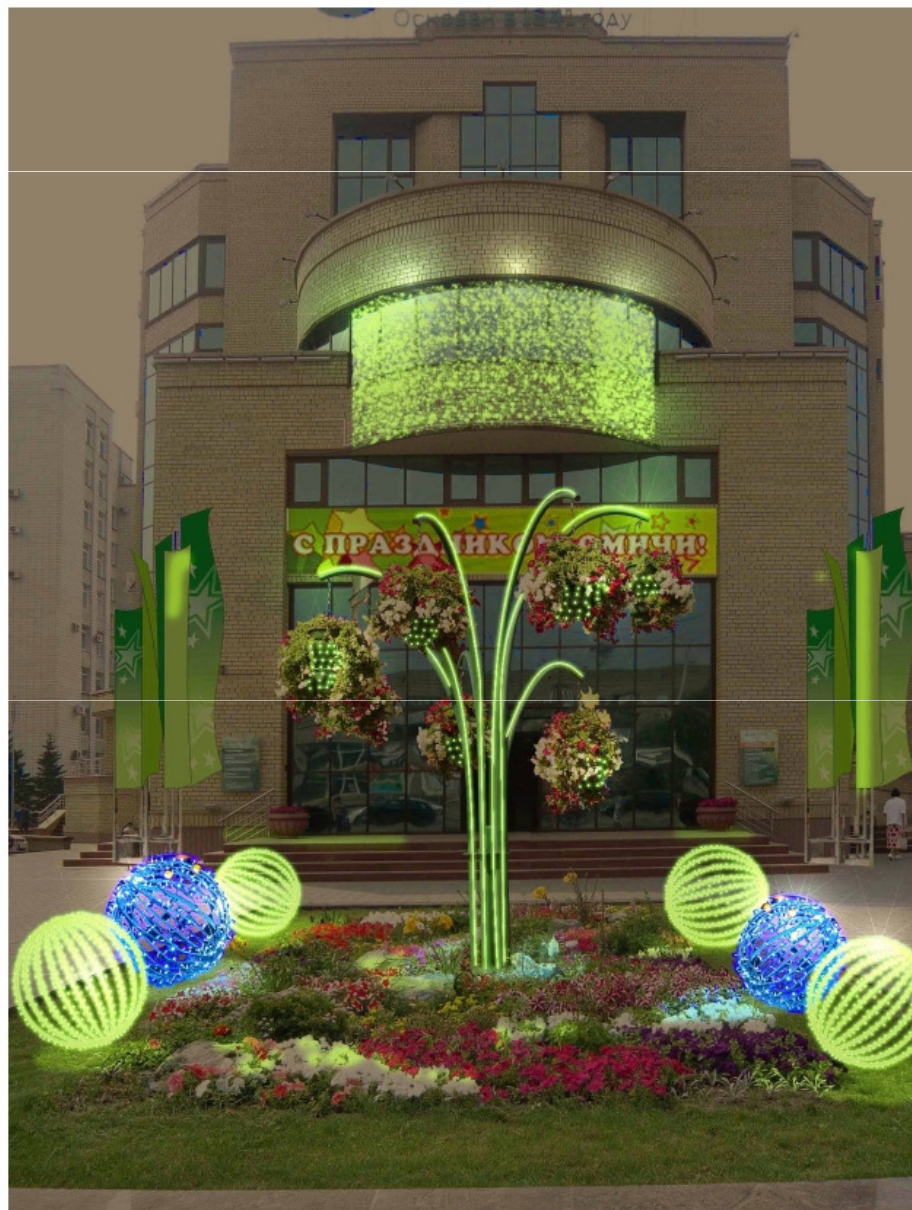



**ПРИМЕРЫ ОФОРМЛЕНИЯ ФАСАДОВ ЗДАНИЙ В ДНЕВНОЕ ВРЕМЯ.
Оформление фасада здания и прилегающей территории
Законодательного Собрания Омской области**



**ПРИМЕРЫ ОФОРМЛЕНИЯ ФАСАДОВ ЗДАНИЙ В ВЕЧЕРНЕЕ ВРЕМЯ.
Оформление фасада здания и прилегающей территории
Законодательного Собрания Омской области**



<p>эмблема</p>		<p>МП г. Омска «ЦНДлР» - 37-22-70, 37-18-08, ООО «Компаньон-РФ» 370-370; 371-371</p> <p>Рекламное произ-во «Имба» 31-71-94; 37-26-76; 39-90-09</p> <p>Наружная реклама «Паутина» -38-17-68</p> <p>ООО "БЛАНКОМ"» - 48-99-88; 8-950-954-55-00 (Ирина)</p> <p>«Агентство добрых дел» 493-777;</p> <p>Дизайн-студия «ЛИГА» 59-29-61; 56-37-84; 8 951 428 7073</p> <p>ООО «ПолимерЦентр» 210-320;</p> <p>«МедиаПлюс» 8 906 197 26 56; 33-27-06 Luba644086@mail.ru (Люба)</p> <p>ООО «Центр Рекламных Технологий» 369-159; 36-72-02</p>
<p>баннер, наклейки для витрин, панно</p>		<p>МП г. Омска «ЦНДлР» - 37-22-70, 37-18-08;</p> <p>«Агентство добрых дел» 493-777</p> <p>ООО «Компаньон-РФ» 370-370; 371-371</p> <p>ООО "БЛАНКОМ"» - 48-99-88; 8-950-954-55-00 (Ирина)</p> <p>Дизайн-студия «ЛИГА» 59-29-61; 56-37-84, 8 951 428 7073</p> <p>ТМ «3D city» 595-020; 595-030; 48-96-96; 38-09-39</p> <p>ООО «ПолимерЦентр» 210-320</p> <p>Наружная реклама «Паутина» -38-17-68</p> <p>«МедиаПлюс» 8 906 197 26 56; 33-27-06 Luba644086@mail.ru (Люба)</p> <p>ООО «Центр Рекламных Технологий» 369-159; 36-72-02</p>

украшения из шаров, услуги праздничного оформления, продукция для праздника



Влазников Николай 89618845550

иллюминация гирлянды, сетки, световые элементы

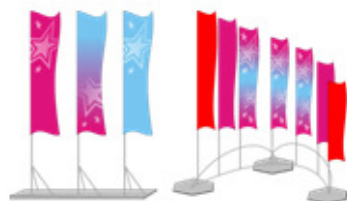

МП г. Омска «ЦНДиР» - 37-22-70, 37-18-08

ООО «АРТ-союз» 24-73-75; 24-16-12

ООО «Техника торговли» 24-23-16

ТМ «3D city» 595-020; 595-030; 48-96-96; 38-09-39

АРТЕМ - 8 904 077 56 43

ООО «ПолимерЦентр» 210-320

«ТехСвет» 219-108;

Компания «Айра»: менеджер " Пахотина Ольга, тел.: +7 (963) 322-74-47;

Группа компаний «Мегаполис»: +7 (812) 339-25-70;

Ассоциация компаний «Омега»: +7 (812) 334-77-44

ООО «Центр Рекламных Технологий» 369-159; 36-72-02

сувенирная продукция



«СибАРТ» 316-312

«Lotta print» 8-950-332-5745; 8-962-037-7675

Рекламное произ-во «Имба» 31-71-94; 37-26-76

ООО «БЛАНКОМ» - 48-99-88; 8-950-954-55-00 (Ирина)

ООО «Компаньон-РФ» 370-370; 371-371

РА «Spark-Group» 27-50-92

Управление рекламы:

тел. 200-428; e-mail: lonk-design@mail.ru, udizayna@mail.ru